

# Minirack

YAMAHA XSR 900

ab Baujahr 2016 / from date of manufacture 2016

Artikel Nr.: / Item-no.:

**6604551 01 01** schwarz/black



**Beladung Minirack: 3kg !**  
**Max load of the Minirack: 3 kg !**

**Montage in Verbindung mit Yamaha Original-Kurzheckumbau möglich.**

**Mounting possible in conjunction with original Yamaha short tail conversion.**



**Kombinierbar mit/Combinable with:**  
**C-Bow Taschenhalter /C-Bow soft bag holder**  
**6304551 00 01 / 6314551 00 01**

**Als weiteres Zubehör lieferbar:/ Also available:**

6304551 00 01	C-Bow Taschenhalter / C-Bow soft bag holder
6314551 00 01	C-Bow Taschenhalter / C-Bow soft bag holder - Nicht soziustauglich. Not suitable for pillion.
5014551 00 05	Motorschutzbügel / Engine guard
8104551 00 09	Bugspoiler/Spoiler
5054551 00 01	Hauptständer/Centre stand
5064551 00 09	Tankring

**Weiteres Zubehör auf unsere Homepage. More accessories: see our homepage.**



**Hepco & Becker GmbH**  
An der Steinmauer 6  
D-66955 Pirmasens  
Germany

**Tel.:** +49 (0)6331 - 1453 - 100  
**Fax:** +49 (0)6331 - 1453 - 120  
**eMail:** [vertrieb@hepco-becker.de](mailto:vertrieb@hepco-becker.de)  
**www.hepco-becker.de**

# Minirack

**YAMAHA XSR 900**

ab Baujahr 2016 / from date of manufacture 2016

Artikel Nr.: / Item-no.:

**6604551 01 01** schwarz/black







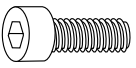

**DE WICHTIG**  
**GB IMPORTANT**

Die Voraussetzung für die Montage ist natürlich eine gewisse technische Erfahrung. Wenn Sie sich nicht sicher sind, wie man eine bestimmte Arbeit ausführt, sollten Sie diese Ihrer Fachwerkstatt überlassen. Ziehen sie alle zugänglichen Schrauben zuerst nur locker an. Nachdem alles montiert ist, werden die Schrauben dann auf das entsprechende Anzugsmoment festgezogen. Dadurch wird sichergestellt, dass das Produkt spannungsfrei angebaut ist. Anzugsmomente beachten! Nach der Montage alle Verschraubungen auf festen Sitz kontrollieren!

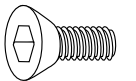
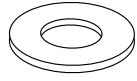
Of course, the assembly requires a certain technical experience. If you are not sure how to execute a determined action, you should ask your local distributor to do it. First, tighten all screws only loosely. After mounting all parts, the screws should be tightened to the torque specified. This guarantees, that the product is mounted without tension. Observe the tightening torques of the manufacturer! Control all screw connections after the assembling for tightness!

**DE INHALT**  
**GB CONTENTS**

1x	700007548	Minirack Alupalette - alu palette			
1x	700009348	Grundträger / main carrier			
1x	700009349	Schraubensatz/Screw kit:			
	4x	Inbusschraube M6x25 allen screw M6x25		4x	U-Scheibe ø6,4 washer ø6,4
	4x	Senkkopfschraube M6x20 countersunk screw M6x20		8x	Karoseriescheibe Ø6,4xØ20 body washer ø6,4xØ20
	8x	Selbstsichernde Mutter M6 self lock nut M6		4x	Verschlussstopfen Ø8 mm plastic plugs Ø8 mm
				1x	Logo Hepco & Becker ø30mm emblem Hepco & Becker

**DE BENÖTIGTE WERKZEUGE**  
**GB TOOLS REQUIRED**

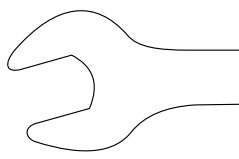
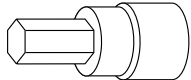
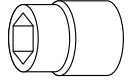
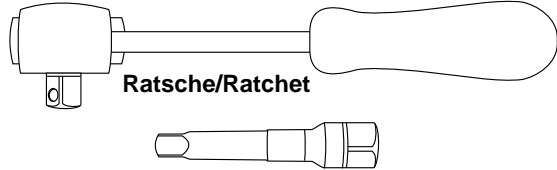
			
Größe/Size 10	Größe/Size 5	Größe/Size 10	Ratsche/Ratchet Verlängerung/extension

# Minirack

YAMAHA XSR 900

ab Baujahr 2016 / from date of manufacture 2016

Artikel Nr.: / Item-no.:

**6604551 01 01** schwarz/black



**DE** VORBEREITUNG  
**GB** PREPARING

1 Die Sitzbank sowie die Schlossplatte (Bild 1) müssen demontiert werden. Die 4 Hutmuttern (Bild 2) entfernen und den Kotflügel ablassen.

Dismantle seat and the lock plate (picture 1). Remove the four original cap nuts (picture 2) and lower the fender



Bild 2/Picture 2



Bild 1/Picture 1

**DE** MONTAGEANLEITUNG  
**GB** MOUNTING INSTRUCTIONS

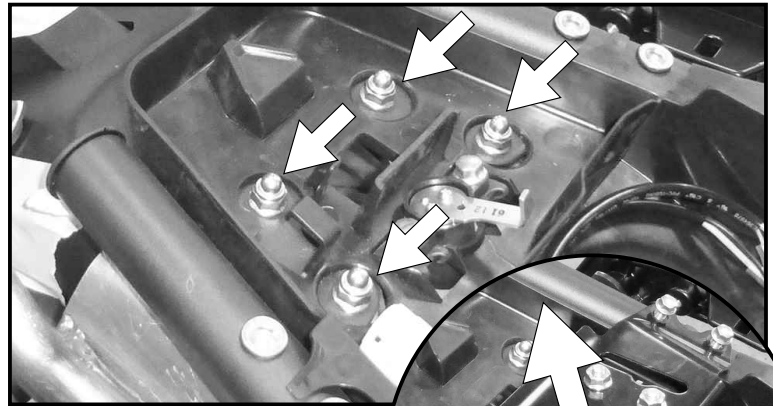
Montage des Grundträgers:

2 Die Montage erfolgt zwischen Kotflügel und Heckrahmen. Die Platte über die nun freien Stehbolzen des abgesenkten Heckkotflügels fügen und zusammen mit dem Heckrahmen verschrauben, dazu die entfernten Hutmuttern verwenden.

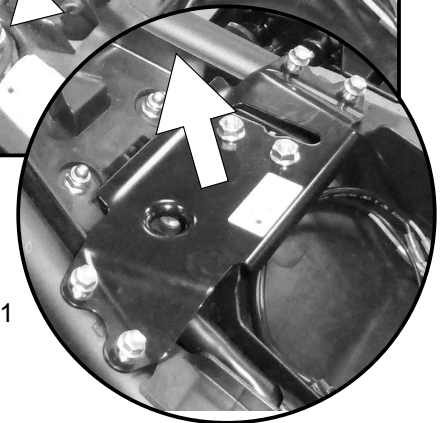
*Bei Montage mit dem Original Heckumbau kurz, werden anstelle der Stehbolzen und Hutmuttern die Inbusschrauben M6x25 sowie U- Scheiben Ø6,4x Ø20 und selbstsichernde Muttern M6 verwendet.*

Fastening of the main carrier:

Between fender and frame. Put the adapter over the original stand studs at the fender and fix it together with it again at the frame using the original cap nuts.

*When mounting in combination with original Yamaha short tail conversion use allen screws M6x25 with body washers ø6,4x20 and self lock nuts M6 instead of the original stand studs and cap nuts.*

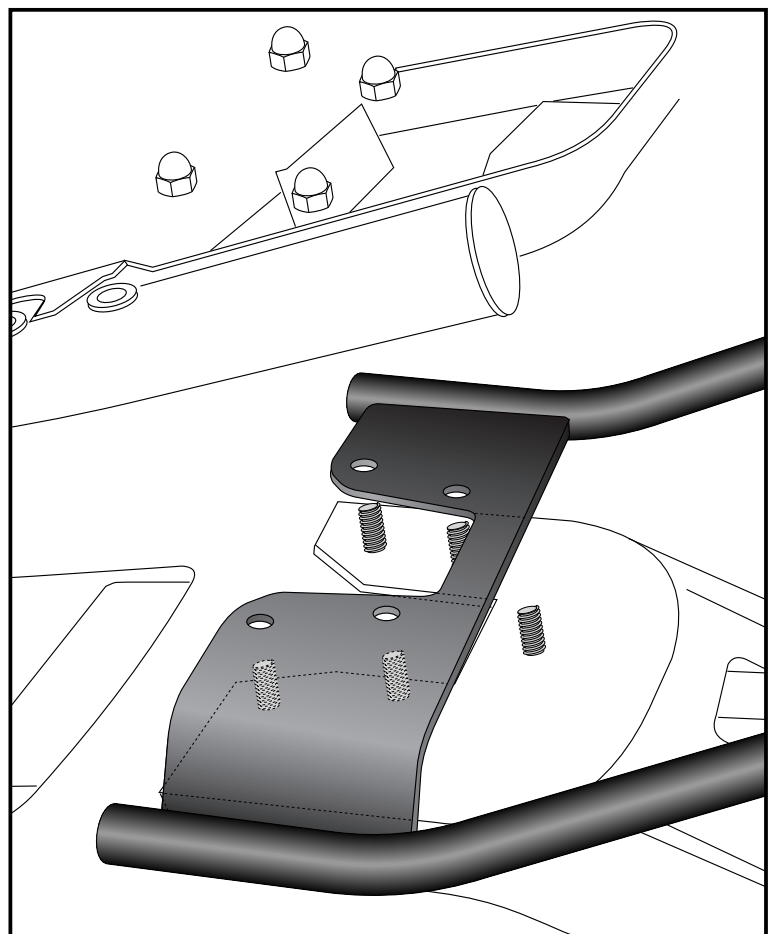

# Minirack

YAMAHA XSR 900

ab Baujahr 2016 / from date of manufacture 2016

Artikel Nr.: / Item-no.:

**6604551 01 01** schwarz/black



**DE MONTAGEANLEITUNG**  
**GB MOUNTING INSTRUCTIONS**

## Montage der Alupalette:

Auf den zuvor montierten Grundträger mit den Senkkopfschrauben M6x20. Von unten mit den selbstsichernden Muttern M6 sowie U-Scheiben Ø6,4 verschrauben. Nun alle Teile festziehen und Logo einkleben.

Die nicht benutzten Bohrungen mit den Verschlussstopfen Ø8 mm verschließen.

## Fastening of the alu palette:

At the main carrier with countersunk head screws M6x20. Secure it with self lock nuts M6 and washers Ø6,4.

Now, screw on all bolts and nuts and stick the logo into the cutout.

Seal up the 4 holes not in use with the plastic plugs ø8mm.

**3**

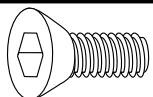
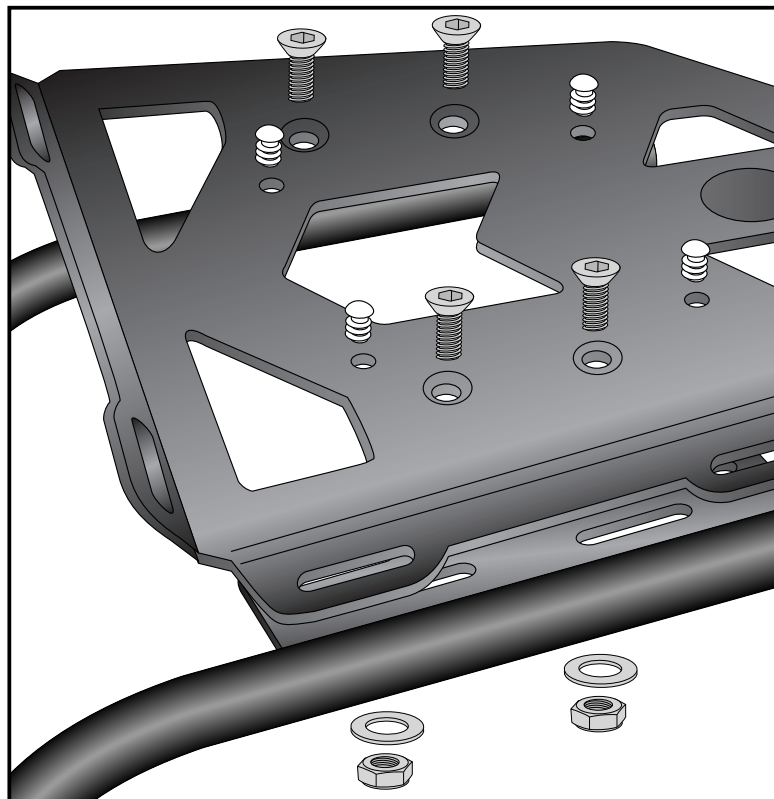

4x



4x



4x



4x



**DE ACHTUNG**  
**GB CAUTION**

Nach der Montage alle Verschraubungen auf festen Sitz kontrollieren ! Abgebaute Teile wieder montieren. Bitte beachten Sie unsere beigefügten Serviceinformationen.

Control all screw connections after the assembling for tightness! Reassemble the dismantled parts. Please notice our enclosed service information.

**HINWEIS:** an den zusätzlichen freien Bohrungen kann unsere Sportrack Hecktasche (Artikel-Nr. 640806 - Hecktaschenhalter inkl.) oder unser Daypack (Artikel-Nr. 640803 - Hecktaschenhalter optional erhältlich) sicher befestigt werden.

**NOTE:** Our Sportrack rear bag (item no. 640806 - lock it rear bag holder included) or our Daypack (item no. 640803 - lock it rear bag holder not included) can be securely fastened at the additional free holes.

