

# Hauptständer / Centre stand

## HONDA CB 500 X

ab Baujahr 2017 / from date of manufacture 2017

Artikel Nr.: / Item-no.: **5059503 00 01** schwarz/black

## HONDA CB 500 X

bis Baujahr 2016 / up to date of manufacture 2016

Artikel Nr.: / Item-no.: **505978 00 01** schwarz/black



**DE** INHALT  
**GB** CONTENTS

1	700008251	Hauptständer	1	700008251	centre stand
1	150.960	Feder Typ 2	1	150.960	spring type 2
1	151.414	Stahl-Distanzrohr Ø16xØ10x78mm	1	151.414	tube Ø16xØ10x78mm
1	151.080	Inbusschraube M10x120	1	151.080	allen screw M10x120
1	150.801	Selbstsichernde Mutter M10	1	150.801	self-lock nut M10
2	150.811	U-Scheibe Ø10,5	2	150.811	washer Ø10,5
1	275.001	Anschlaggummi	1	275.001	rubber stop
1	150.970	Linienkopfschraube M6x30	1	150.970	filister head screw M6x30
1	151.392	Karoseriescheibe Ø18xØ6,4x1,5mm	1	151.392	body washer Ø18xØ6,4x1,5mm
1	150.935	Aludistanz Ø15xØ7x14mm	1	150.935	alu spacer Ø15xØ7x14mm



**DE** WICHTIG  
**GB** IMPORTANT

### Alle beweglichen Teile einfetten. Schrauben mit Sicherungsmittel sichern

Die Voraussetzung für die Montage ist natürlich eine gewisse technische Erfahrung. Wenn Sie sich nicht sicher sind, wie man eine bestimmte Arbeit ausführt, sollten Sie diese Ihrer Fachwerkstatt überlassen. Ziehen sie alle zugänglichen Schrauben zuerst nur locker an. Nachdem alles montiert ist, werden die Schrauben dann auf das entsprechende Anzugsmoment festgezogen. Dadurch wird sichergestellt, dass das Produkt spannungsfrei angebaut ist. Anzugsmomente beachten! Nach der Montage alle Verschraubungen auf festen Sitz kontrollieren!  
Zur Montage ist eine zweite Person hilfreich.

### Grease all moving parts. Use liquid threadlocker to secure all screws and nuts.

Mount one side after the other, so that the handle bar position does not change !  
Of course, the assembly requires a certain technical experience. If you are not sure how to execute a determined action, you should ask your local distributor to do it. First, tighten all screws only loosely. After mounting all parts, the screws should be tightened to the torque specified. This guarantees, that the product is mounted without tension. Observe the tightening torques of the manufacturer! Control all screw connections after the assembling for tightness!  
To mount this tank guard, a second person is helpful.

# Hauptständer / Centre stand

**HONDA CB 500 X**

ab Baujahr 2017 / from date of manufacture 2017

Artikel Nr. / Item-no.: **5059503 00 01** schwarz/black

**HONDA CB 500 X**

bis Baujahr 2016 / up to date of manufacture 2016

Artikel Nr. / Item-no.: **505978 00 01** schwarz/black



**DE MONTAGEANLEITUNG**  
**GB MOUNTING INSTRUCTIONS**

## Montage des Hauptständers:

### Vorbereitung:

Verkleidung unten links demontieren.  
Das mitgelieferte Distanzrohr einfetten und in die vorhandene Aufnahme (eventuell vorher säubern) einstecken.

### Fastening of the centre stand:

#### Preparing:

Dismantle bottom left fairing.  
Grease the included tube and stick it into the existing tube (clean as required previously).

**1**

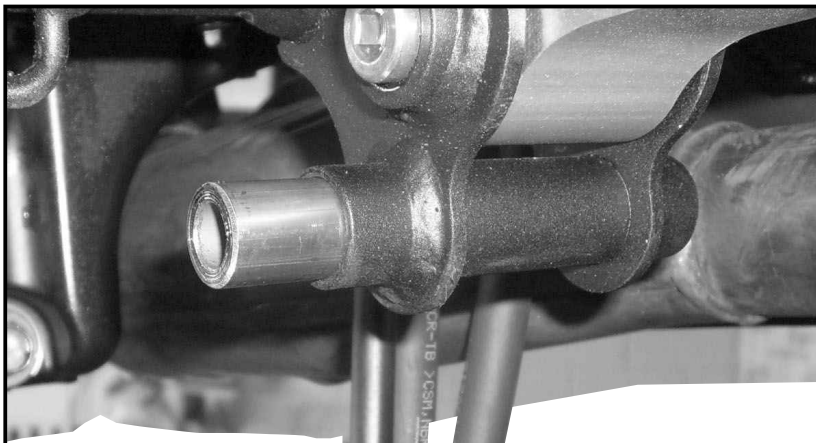

## Montage des Hauptständers:

Den Hauptständer über die Aufnahme schieben und die Zylinderschraube ① M10x120 mit der U-Scheibe Ø10,5 von links nach rechts einstecken.

Von der rechten Seite her die U-Scheibe Ø10,5 sowie die selbstsichernde Mutter M10 zur Befestigung verwenden.

Feder ② an den vorhandenen Aufnahmen am Rahmen und am Hauptständer einhängen.

Anschlaggummi einsetzen. ③

### Fastening of the centre stand:

Slide the centre stand over the existing tube and insert the allen screw M10x120 with the washer Ø10,5 from left to right.

Use the washer Ø10,5 as well as the self-locknut M10 at the right side. ①

Mount spring ② to the existing holders on the frame and on the center stand.

Insert rubber stopper. ③

**2**

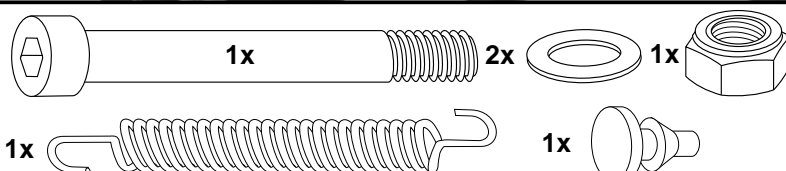
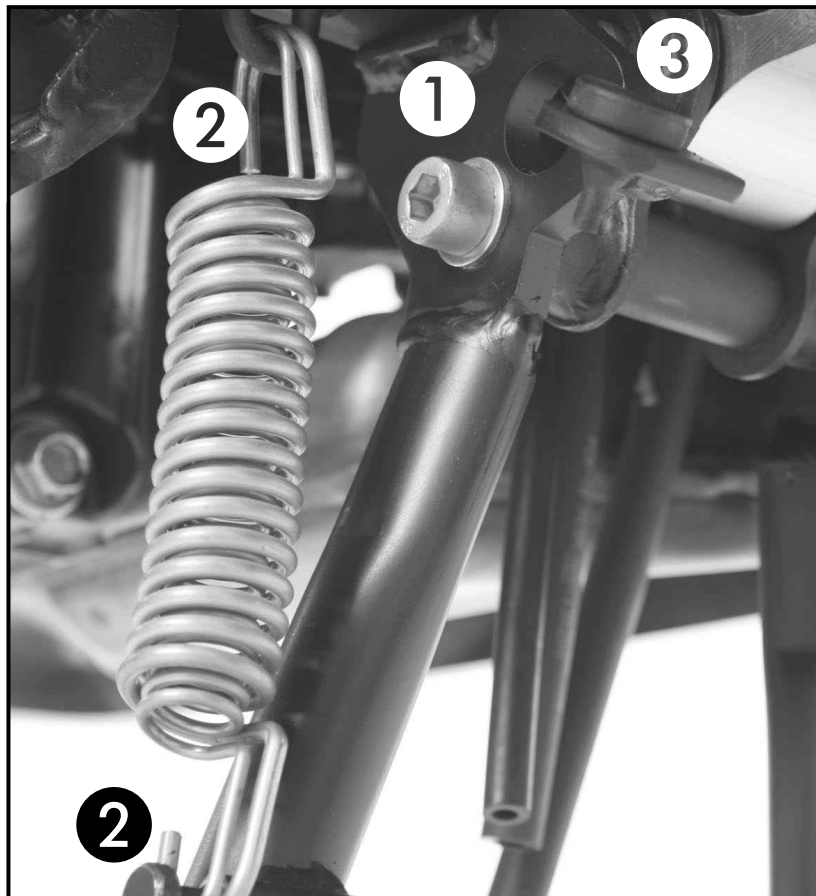

# Hauptständer / Centre stand

## HONDA CB 500 X

ab Baujahr 2017 / from date of manufacture 2017

Artikel Nr.: / Item-no.: **5059503 00 01** schwarz/black

## HONDA CB 500 X

bis Baujahr 2016 / up to date of manufacture 2016

Artikel Nr.: / Item-no.: **505978 00 01** schwarz/black



**DE MONTAGEANLEITUNG**  
**GB MOUNTING INSTRUCTIONS**

Verkleidung wieder montieren. An der hinteren Befestigung die Aludistanz  $\varnothing 15 \times \varnothing 7 \times 14 \varnothing$  mm dazwischen fügen, und mit der Linsenkopfschraube M6x30 sowie der U-Scheibe  $\varnothing 18 \times \varnothing 6,4 \times 1,5$  mm verschrauben.

Mount fairing again. Add alu spacer  $\varnothing 15 \times \varnothing 7 \times 14 \varnothing$  mm between fairing and frame.

Fix it with filister head screw M6x30 with body washer  $\varnothing 18 \times \varnothing 6,4 \times 1,5$  mm.

**3**

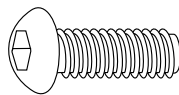
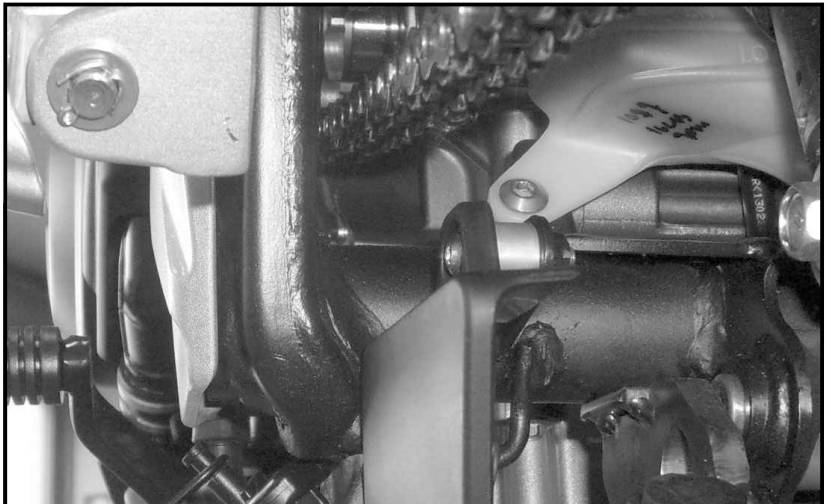

1x

1x

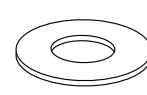

1x

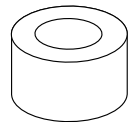

CB 500 X 2017->

CB 500 X ->2016

Als weiteres Zubehör lieferbar:/ Also available:

6509503 00 05  
6529503 01 05  
6619503 01 05  
6309503 00 05  
5019503 00 05  
5029503 00 05  
5039503 00 05  
5049503 00 05  
42119503 00 91  
5069503 00 09

650978 00 05  
650978 01 05  
661978 01 05  
630978 00 05  
501978 00 05  
502978 00 05  
503978 00 05  
504978 00 05  
4211978 00 91  
506013-5

Lock it Seitenträger, schwarz / Lock it Side carrier, black  
Alurack  
Easyrack  
C-Bow Halter, schwarz / C-Bow holder, black  
Motorschutzbügel / Engine guard  
Tankschutzbügel / Tank guard  
Frontschutzbügel für Fahrschulen / Front guard for driving schools  
Heckschutzbügel für Fahrschulen / Rear guard for driving schools  
Seitenständerplatte / Side stand enlargement  
Tankring

Weiteres Zubehör auf unsere Homepage. More accessories: see our homepage.



**Hepco & Becker GmbH**  
An der Steinmauer 6  
D-66955 Pirmasens  
Germany

Tel.: +49 (0)6331 - 1453 - 100  
Fax: +49 (0)6331 - 1453 - 120  
eMail: [vertrieb@hepco-becker.de](mailto:vertrieb@hepco-becker.de)  
[www.hepco-becker.de](http://www.hepco-becker.de)