

Motorschutzbügel

KAWASAKI Vulcan S
ab Baujahr 2015

Artikel-Nr.:
5012524 00 01 schwarz

Montage

Seitenkoffer
Topcases
Gepäckträger
Lock it System
Softbags
Aluminiumkoffer
Lederkoffer
Schutzbügel
Hauptständer
Chopper-Parts
Accessoires



Hinweise

Beachten Sie die in Ihrem Land geltenden Zulassungsbestimmungen.

Für den Bereich der BRD gilt: Ein Eintragung in die Fahrzeugpapiere ist nicht erforderlich.

Montagehinweis:

Die Voraussetzung für die Montage ist natürlich eine gewisse technische Erfahrung. Wenn Sie sich nicht sicher sind, wie man eine bestimmte Arbeit ausführt, sollten Sie diese Ihrer Fachwerkstatt überlassen.

Ziehen sie alle zugänglichen Schrauben zuerst nur locker an. Nachdem alles montiert ist, werden die Schrauben dann auf das entsprechende Anzugsmoment festgezogen. Dadurch wird sichergestellt, dass das Produkt spannungsfrei angebaut ist.

Anzugsmomente des Motorradherstellers beachten!

Nach der Montage alle Verschraubungen auf festen Sitz kontrollieren!

Bitte beachten Sie unsere beigefügten Serviceinformationen.

Motorschutzbügel

KAWASAKI Vulcan S
ab Baujahr 2015

Artikel-Nr.:
5012524 00 01 schwarz

Montage

Seitenkoffer
Topcases
Gepäckträger
Lock it System
Softbags
Aluminiumkoffer
Lederkoffer
Schutzbügel
Hauptständer
Chopper-Parts
Accessoires



Bausatz

- 1 700008922 Motorschutzbügel links schwarz
- 1 700008923 Motorschutzbügel rechts schwarz
- 1 700008924 Verbindungsbügel

1 700008925 Schraubensatz:

2x Sechskantschraube M8 x 60 mm
2x Sechskantschraube M8 x 30 mm
4x Sechskantschraube M8 x 16 mm
10x U-Scheiben Ø8,4
2x selbstsichernde Mutter M8

Werkzeuge

- Inbusschlüssel 3
- Gabel-Ringschlüssel 10
- Gabel-Ringschlüssel 12
- Gabel-Ringschlüssel 13

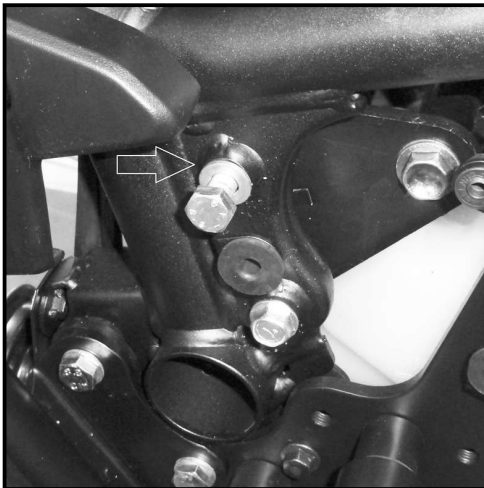

1

Vorbereitung links und rechts:

Die Kunststoffverkleidung vorne am Kühler sowie seitlich über den Fußrasten demontieren. Nach der Montage wieder anbauen.

Die obere Schraube am Rahmen unter der seitlichen Verkleidung links und rechts ausdrehen - Schraube entfällt. Die Sechskantschraube M8x60 sowie U-Scheibe Ø8,4 nur soweit eindrehen, dass sie hinten bündig abschließt.

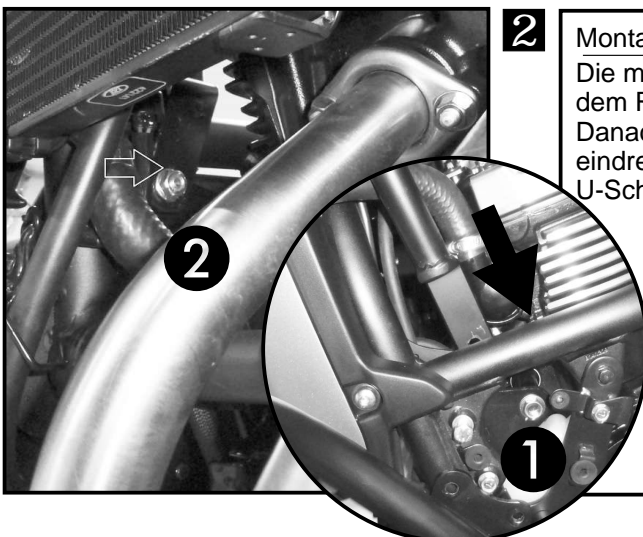
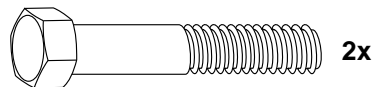

2

Montage des Motorschutzbügels links mitte:

Die mittlere Haltetasche des Motorschutzbügels vorsichtig hinter dem Rohrrahmen nach unten einführen. ①
Danach die halb eingedrehte Sechskantschraube (Schritt 1) ganz eindrehen. Von hinten mit der selbstsichernden Mutter M8 sowie U-Scheibe Ø8,4 verschrauben. ②

1x

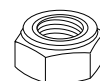

1x



Motorschutzbügel

KAWASAKI Vulcan S
ab Baujahr 2015

Artikel-Nr.:
5012524 00 01 schwarz

Montage

Seitenkoffer
Topcases
Gepäckträger
Lock it System
Softbags
Aluminiumkoffer
Lederkoffer
Schutzbügel
Hauptständer
Chopper-Parts
Accessoires

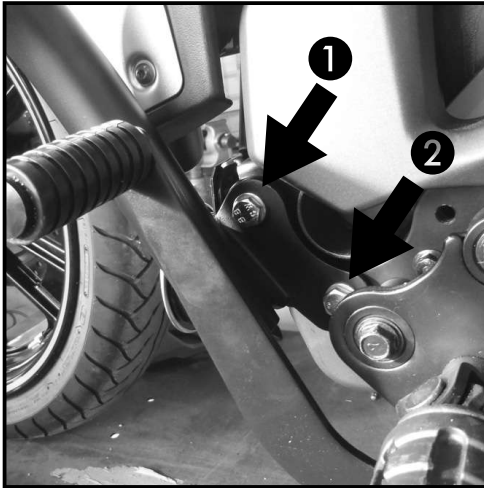

3

Montage des Motorschutzbügels links unten:

An den beiden freien Bohrungen vor den Fußrasten.
Vorne ①
mit den Sechskantschrauben M8x30 sowie U-Scheiben Ø8,4
verschrauben.
Hinten: ②
mit den Sechskantschrauben M8x16 sowie U-Scheiben Ø8,4
verschrauben.

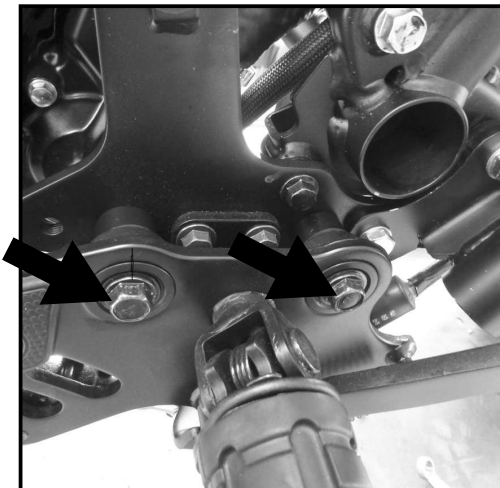
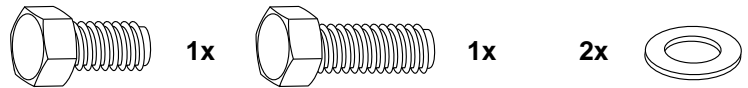

4

Montage des Motorschutzbügels rechts - Vorbereitung:

Zur Erleichterung der Montage auf der rechten Seite die
Pedalhalterung abschrauben (leichterer Zugang zu den
Schrauben der Motorschutzbügelverschraubung).

Montage des Motorschutzbügels rechts mitte:

Analog zu Schritt 2.

TIP: Zur Besseren Erreichbarkeit der Verschraubung, den
Vorratsbehälter lösen und nach vorne klappen.

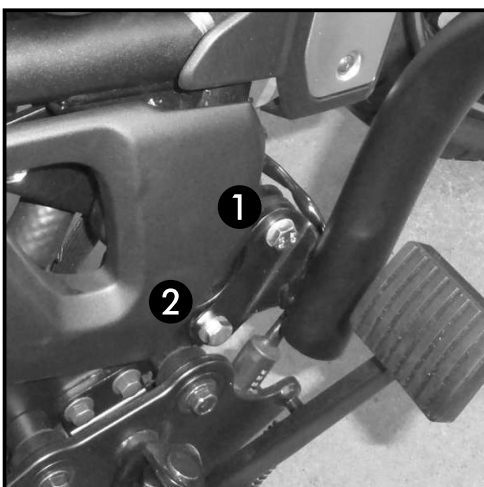

5

Montage des Motorschutzbügels rechts unten:

an den Originalverschraubungspunkten. Originalschrauben entfallen.

Vorne ①
mit den Sechskantschrauben M8x30 sowie U-Scheiben Ø8,4
verschrauben.
Hinten: ②
mit den Sechskantschrauben M8x16 sowie U-Scheiben Ø8,4
verschrauben.

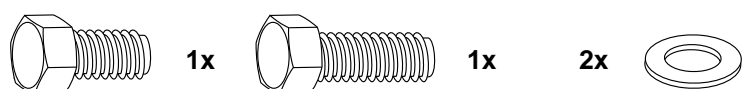

Motorschutzbügel

KAWASAKI Vulcan S
ab Baujahr 2015

Artikel-Nr.:

5012524 00 01 schwarz

Montage

Seitenkoffer
Topcases
Gepäckträger
Lock it System
Softbags
Aluminiumkoffer
Lederkoffer
Schutzbügel
Hauptständer
Chopper-Parts
Accessoires

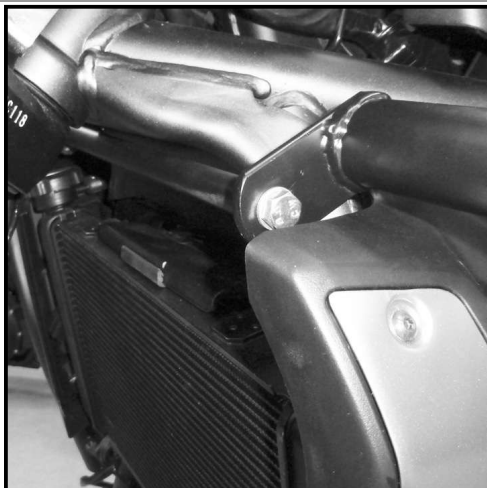

6

Montage des Verbindungsbügels vorne: _____

Er verläuft zwischen den oberen Laschen des Motorschutzbügels.
Die Verschraubung erfolgt mit den Sechskantschrauben M8x16
sowie U-Scheiben Ø8,4.

Die Kunststoffverkleidung vorne am Kühler sowie seitlich über den
Fußrasten wieder anbauen.

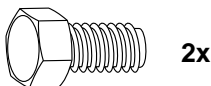

Als weiteres Zubehör lieferbar:

Rohrgepäckbrücke

Sissybar mit Gepäckbrücke

Sissybar ohne Gepäckbrücke

C-Bow Halter für Softtaschen

Solorack mit Polster

Solorack ohne Polster

Art.-Nr.: 6502524 01 01 schwarz

Art.-Nr.: 6112524 00 01 schwarz

Art.-Nr.: 6002524 00 01 schwarz

Art.-Nr.: 6302524 00 01 schwarz

Art.-Nr.: 6112523 00 01 schwarz

Art.-Nr.: 6002523 00 01 schwarz

Mehr Zubehör auf unsere Homepage.



Hepco & Becker GmbH
An der Steinmauer 6

D-66955 Pirmasens

Tel.: 06331 - 1453 - 100

Fax: 06331 - 1453 - 120

eMail: vertrieb@hepco-becker.de

www.hepco-becker.de

Engine guard

KAWASAKI Vulcan S
from date of manufacture 2015

Item-no.:
5012524 00 01 black

Assembling instructions

Side cases
Top cases
luggage frames
Lock it system
Softbags
Aluminium luggage
Leather luggage
Protection bars
Center stands
Chopper parts
Quad parts
Accessories



Note

Installation note:

Of course, the assembly requires a certain technical experience. If you are not sure how to execute a determined action, you should ask your local distributor to do it.

First, tighten all screws only loosely. After mounting all parts, the screws should be tightened to the torque specified. This guarantees, that the product is mounted without tension.

Observe the tightening torques of the motorcycle manufacturer!
Control all screw connections after the assembling for tightness!
Please notice our enclosed service information.

Engine guard

KAWASAKI Vulcan S
from date of manufacture 2015

Item-no.:
5012524 00 01 black

Assembling instructions

Side cases
Top cases
luggage frames
Lock it system
Softbags
Aluminium luggage
Leather luggage
Protection bars
Center stands
Chopper parts
Quad parts
Accessories



Kit

- 1 700008922 Engine guard left black
- 1 700008923 Engine guard right black
- 1 700008924 Bracing bow

1 700008925 **Srew kit:**

2x hexagon bolt M8 x 60 mm
2x hexagon bolt M8 x 30 mm
4x hexagon bolt M8 x 16 mm
10x washer Ø8,4
2x self-lock nut M8

Tools required

Allen key 3
Wrench 10
Wrench 12
Wrench 13

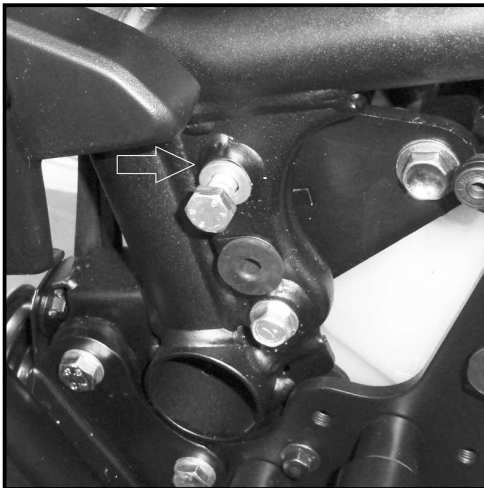

1

Preparing left+right:

Dismantle the top boltings at the frame left and right.
Screws are obsolete.

Instead, screw in the hexagon bolt M8x60 with washer Ø8,4.
Notice, that in this step, the bolt is flush to the rear side of the frame.
It is fully screwed in step 2.

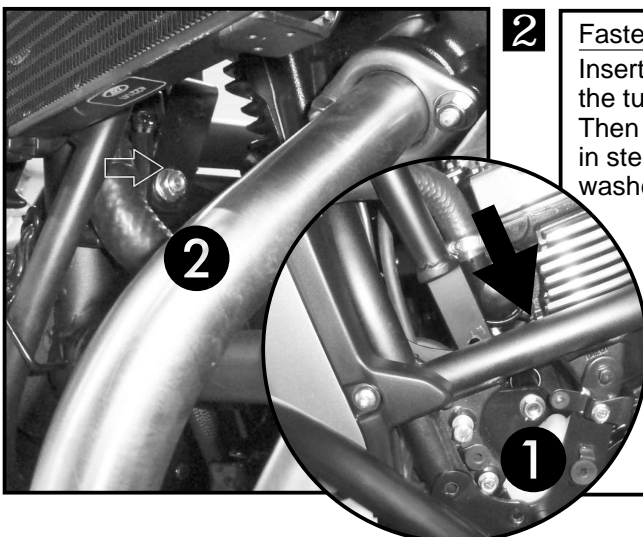
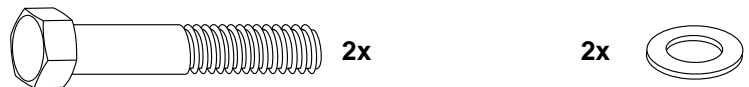

2

Fastening of engine guard left middle:

Insert the mean fixing bracket of the engine guard carefully behind the tube frame downwards. ①
Then completely screw in the semi-screwed screw mounted in step 1. Secure vom behind with self lock nut M8 with washer Ø8,4. ②



Engine guard

KAWASAKI Vulcan S
from date of manufacture 2015

Item-no.:
5012524 00 01 black

Assembling instructions

Side cases
Top cases
luggage frames
Lock it system
Softbags
Aluminium luggage
Leather luggage
Protection bars
Center stands
Chopper parts
Quad parts
Accessories

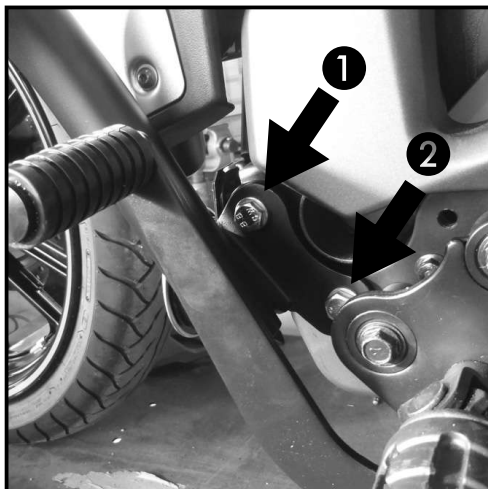

3 Fastening of engine guard left bottom:
at the lower free threads of the footrests.

Front: ①
with the hexagon screws M8x30 and washers Ø8,4.

Rear: ②
with the hexagon screws M8x16 and washers Ø8,4.

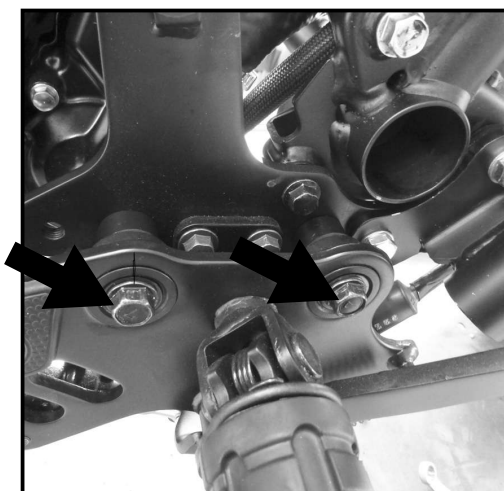
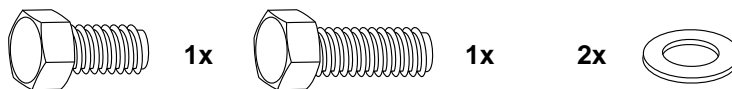

4 Fastening of engine guard right - preparing:

To facilitate assembly on the right side dismantle the bolting of the footrest bracket (easier access to the screws of the engine guard)

Fastening of engine guard right middle:
like step 2.

TIP: For better accessibility of the screw, loosen the reservoir and fold it forward.

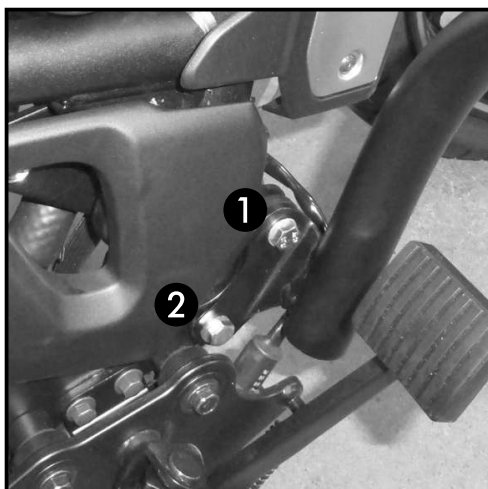

5 Fastening of engine guard right bottom:

at the original fixing points.
Original screws are obsolete.

Front: ①
with the hexagon screws M8x30 and washers Ø8,4.

Rear: ②
with the hexagon screws M8x16 and washers Ø8,4.

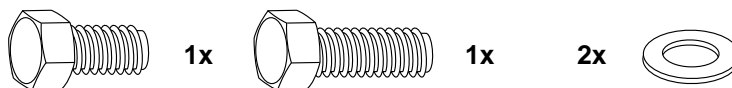

Engine guard

KAWASAKI Vulcan S
from date of manufacture 2015

Item-no.:
5012524 00 01 black

Assembling instructions

Side cases
Top cases
luggage frames
Lock it system
Softbags
Aluminium luggage
Leather luggage
Protection bars
Center stands
Chopper parts
Quad parts
Accessories

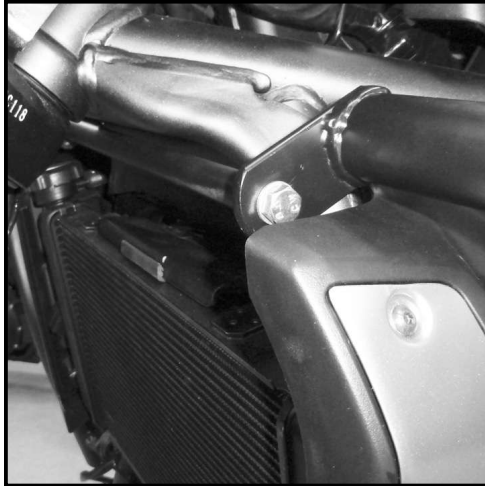

6

Fastening of the bracing bow front: _____
it extends between the top flaps of the engine guard. The screw connection is made with the hexagon screws M8x16 and washers Ø8,4.

Mount again the plastic fairing front at the cooler and laterally beyond the footrests.

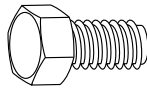

2x



2x

Also available:

Rear rack
Sissybar with rear rack
Sissybar without rear rack
C-Bow Holder for softbags
Solorack with back rest
Solorack without back rest

Item-No. 6502524 01 01 black
Item-No. 6112524 00 01 black
Item-No. 6002524 00 01 black
Item-No. 6302524 00 01 black
Item-No. 6112523 00 01 black
Item-No. 6002523 00 01 black

More accessories: see our homepage.



Hepco & Becker GmbH
An der Steinmauer 6
D-66955 Pirmasens
Germany

Tel.: +49 6331 - 1453 - 100
Fax: +49 6331 - 1453 - 120
eMail: vertrieb@hepco-becker.de
www.hepco-becker.de