

# Frontschutzbügel/ Front guard

**KAWASAKI Z 125**

ab Baujahr 2018 / from date of manufacture 2018

Artikel Nr.: / Item-no.:

**5032536 00 01** schwarz/black



DE INHALT  
GB CONTENTS

1x	700010265	Frontschutzbügel	1x	700010265	Front guard
1x	700010266	Schraubensatz:	1x	700010266	Screw set:
2x		Senkschraube M8x60	2x		Countersunk screw M8x60
4x		Zylinderschraube ISK M8x45	4x		Allen screw M8x45
4x		U- Scheibe Ø8,4x3	4x		Washer Ø8,4x3
4x		U- Scheibe Ø8,4	4x		Washer Ø8,4
2x		Senkscheibe ø8,4	2x		Countersunk washer ø8,4



# Frontschutzbügel/ Front guard

**KAWASAKI Z 125**

ab Baujahr 2018 / from date of manufacture 2018

Artikel Nr.: / Item-no.:

**5032536 00 01** schwarz/black



**DE HINWEIS**  
**GB NOTICE**

Um bei der Montage ein Verdrehen des Lenkers zu vermeiden, ist eine zweite Person hilfreich.  
In order to avoid twisting the handlebars during assembly, a second person is helpful.

**DE BENÖTIGTE WERKZEUGE**  
**GB TOOLS REQUIRED**

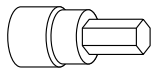

Set

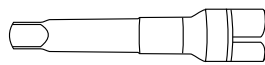

Verlängerung/extension

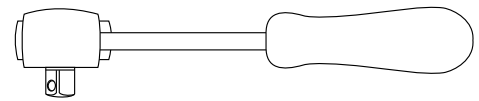

Ratsche/Ratchet

**DE VORBEREITUNG**  
**GB PREPARING**

Die Originalschrauben der Lenkerbefestigung sowie die Lenkergewichte entfernen.  
Die Originalschrauben entfallen.  
Dismantle the screws of the handlebar and the handlebar weights.  
Original screws are obsolete.

**DE MONTAGEANLEITUNG**  
**GB MOUNTING INSTRUCTIONS**

Montage des Frontschutzbügels vorne:  
An den nun freien Gewindebohrungen mit den Zylinderschrauben M8x45 sowie U-Scheiben  $\varnothing 8,4$ . Zwischen Bügelplatte und Verschraubungspunkt die U-Scheiben  $\varnothing 8,4 \times 3$  fügen.

Fastening of the front guard front:  
At the now free borings with allen screws M8x45 and washers  $\varnothing 8,4$ .  
Add washers  $\varnothing 8,4 \times 3$  between front guard plate and handle bar bolting.

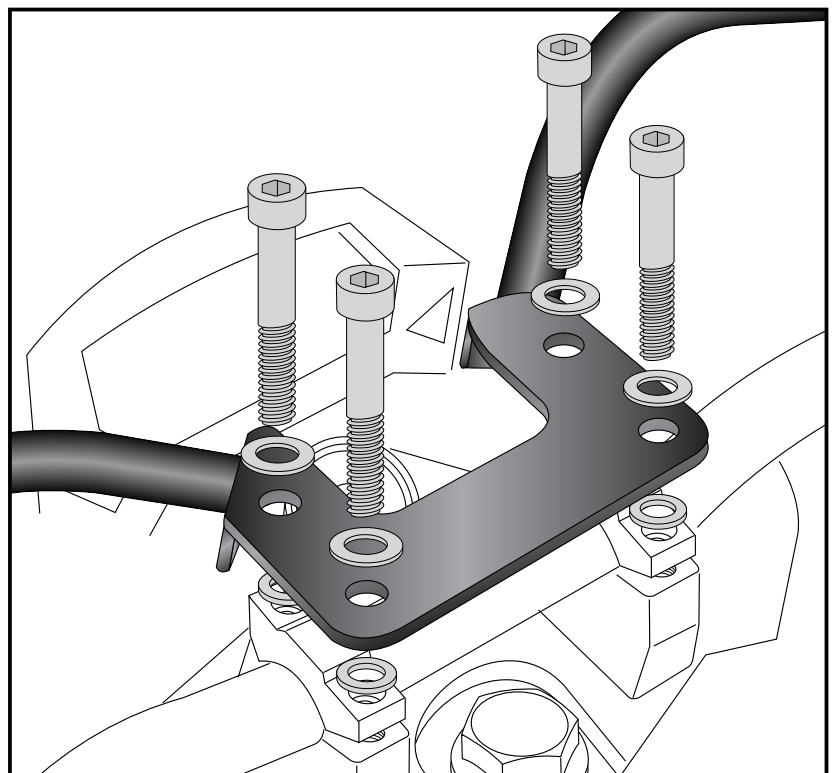
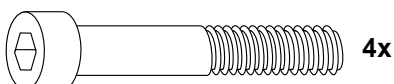

# Frontschutzbügel/ Front guard

**KAWASAKI Z 125**

ab Baujahr 2018 / from date of manufacture 2018

Artikel Nr.: / Item-no.:

**5032536 00 01** schwarz/black

**DE MONTAGEANLEITUNG**  
**GB MOUNTING INSTRUCTIONS**

Montage des Frontschutzbügels außen  
links und rechts:

An den nun freien Gewindebohrungen  
samt Lenkergewicht mit den Senk-  
schrauben M8x60 sowie Senkscheiben  
M8.

Fastening of the front guard outside  
left and right:

At the now free borings with countersunk  
screws M8x60 and countersunk washers  
ø8,4 together with the handlebar weights.

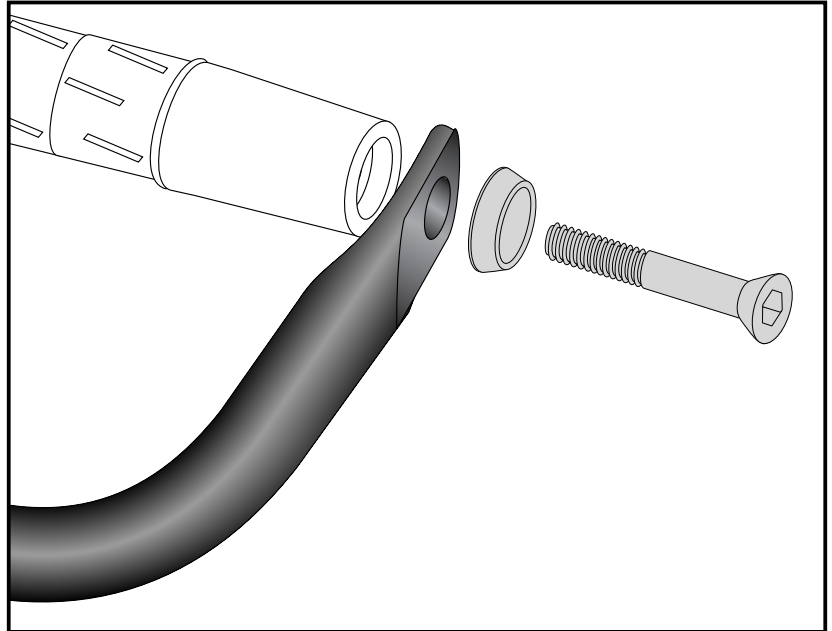
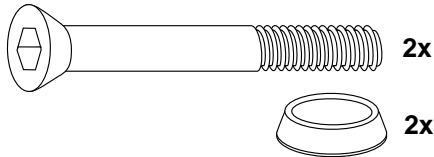

**DE ACHTUNG**  
**GB CAUTION**

Nach der Montage alle Verschraubungen auf festen Sitz kontrollieren ! Abgebaute Teile wieder montieren. Bitte beachten Sie unsere beigefügten Serviceinformationen.

Control all screw connections after the assembling for tightness! Reassemble the dismantled parts. Please notice our enclosed service information.

Als weiteres Zubehör lieferbar:/ Also available:

6702536 00 01	Sportrack
6302536 00 01	C-Bow Halter / C-Bow holder
5012536 00 01	Motorschutzbügel / Engine guard
42112536 00 91	Seitenständerplatte / Side stand enlargement
5062536 00 09	Tankring

Weiteres Zubehör auf unsere Homepage. More accessories: see our homepage.



**Hepco & Becker GmbH**  
**An der Steinmauer 6**  
**D-66955 Pirmasens**  
**Germany**

**Tel.: +49 (0)6331 - 1453 - 100**  
**Fax: +49 (0)6331 - 1453 - 120**  
**eMail: [vertrieb@hepco-becker.de](mailto:vertrieb@hepco-becker.de)**  
**[www.hepco-becker.de](http://www.hepco-becker.de)**