

YAMAHA Ténéré 700 / Rally
(2019-)

Art.Nr./Item-no.:

5164564 00 01 schwarz/black

Inhalt

1x 700012710 Tankring
1x 516000 Montageset Basic
2x Kunststoffdome
1x 700013236 Schraubensatz:

2x Anschlaggummi
2x Zylinderschraube M6x75
2x U-Scheibe Ø6,4
2x Aludistanz schwarz Ø18xØ7x55
2x Tensilockmutter M6

Content

1x 700012710 Tank ring
1x 516000 Mounting set Basic
2x Plastic dome
1x 700013236 Screw kit:

2x Rubber buffer
2x Allen screw M6x75
2x Washer Ø6,4
2x Alu spacer black Ø18xØ7x55
2x Tensilock nut M6

Benötigte Werkzeuge / Required tools

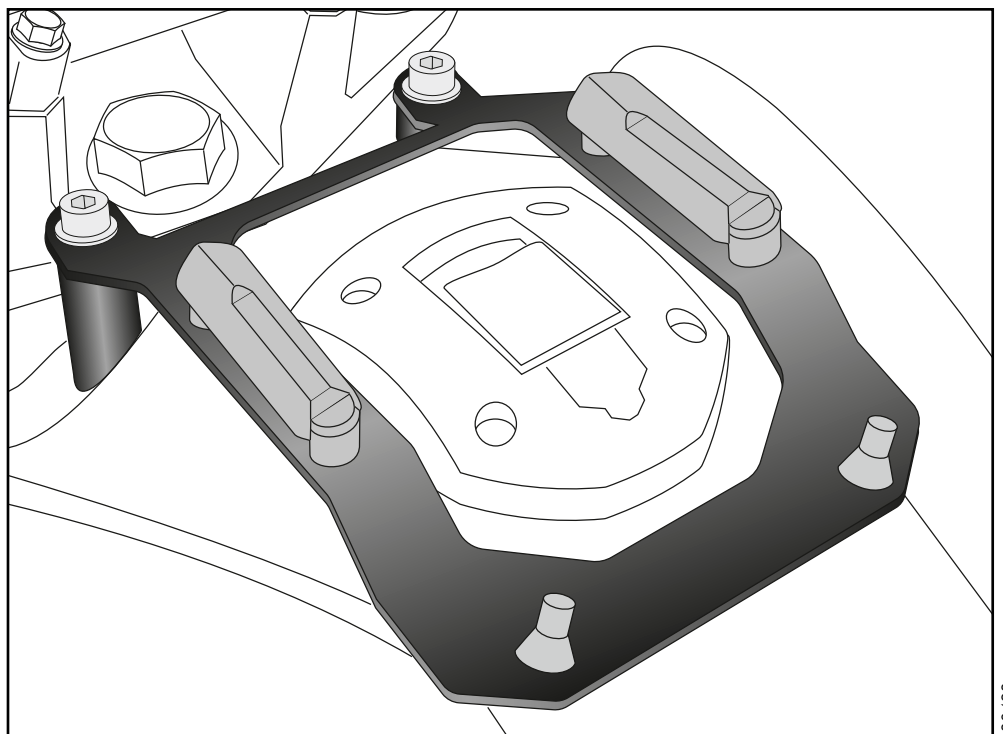
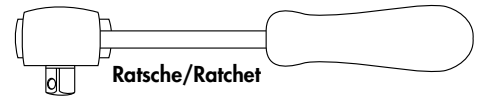
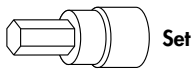

Wichtig / Important:

Wenn Sie sich nicht sicher sind, wie man eine bestimmte Arbeit ausführt, sollten Sie diese Ihrer Fachwerkstatt überlassen. Ziehen sie alle zugänglichen Schrauben zuerst nur locker an. Nachdem alles montiert ist, werden die Schrauben dann auf das entsprechende Anzugsmoment festgezogen. Dadurch wird sichergestellt, dass das Produkt spannungsfrei angebaut ist. Anzugsmomente beachten! Nach der Montage alle Verschraubungen auf festen Sitz kontrollieren!

If you are not sure how to execute a determined action, you should ask your local distributor to do it. First, tighten all screws only loosely. After mounting all parts, the screws should be tightened to the torque specified. This guarantees, that the product is mounted without tension. Observe the tightening torques of the manufacturer! Control all screw connections after the assembling for tightness!

Vorbereitende Maßnahmen / Preparatory actions

Die beiden Kunststoffpins im vorderen Tankbereich entfernen, diese entfallen. Die Anschlaggummis wie abgebildet durch die hinteren Bohrungen des Tankringes ziehen.

Remove the two plastic pins in the front tank area, these are omitted. Pull the rubber buffer through the rear holes of the tank ring as shown.

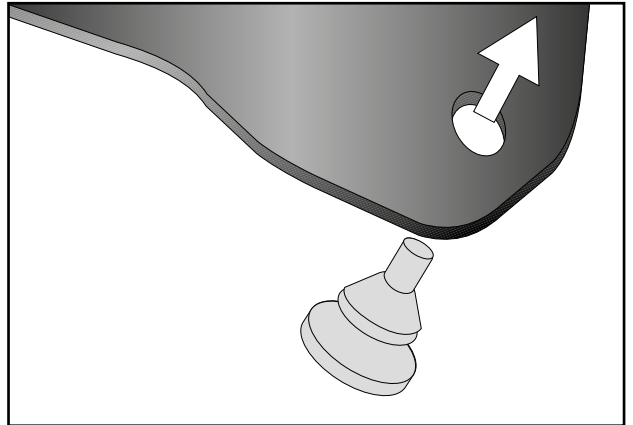
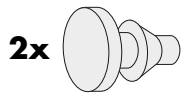

Montageanleitung / Installation Instruction

Montage des Tankrings:

Montage mit den Zylinderschrauben M6x75, U-Scheiben Ø6,4 sowie Tensilockmuttern M6.

Zwischen Tankring und Tank die Aludistanzen Ø18xØ7x55 stellen.

Fastening of the tank ring:

With allen screws M6x75, washers Ø6,4 and tensilock nuts M6. Add alu spacer Ø18xØ7x55 between tank ring and tank

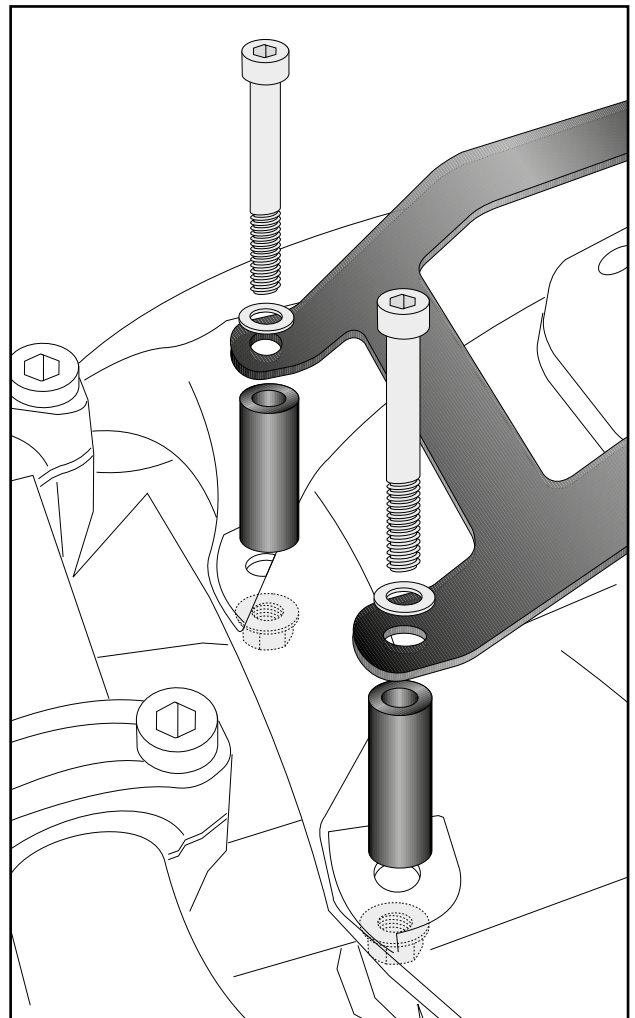
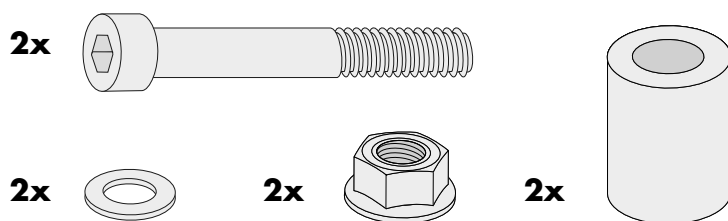

Weiteres Zubehör auf www.hepco-becker.de / More accessories see www.hepco-becker.de