

# Adapterset für C-Bow Halter / Rotopax Adapter set for C-Bow holder / Rotopax



Art.Nr./Item-no.:

710634 00 01 schwarz/black

Hinweis: Nur für C- Bow Halterungen von H&B mit Vierpunktbefestigung der C-Bows geeignet (Beispielbild A).  
Nicht geeignet für Dreipunktbefestigung, siehe Beispielbild B

Note: Only suitable for C- Bow holders from H&B with four-point mounting of the C-Bows (example image A).  
Not suitable for three-point mounting, see example picture B.

## Inhalt

1x 700013021 Adapterplatte

1x 700013022 Schraubensatz:

- 4 Kunststoffdistanz  $\text{\O}15 \times \text{\O}8 \times 10$
- 4 Linsenflanschschraube M6x25
- 4 Tensilockmutter M6

## Content

1x 700013021 Adapter plate

1x 700013022 Screw kit:

- 4 Plastic spacer  $\text{\O}15 \times \text{\O}8 \times 10$
- 4 Oval-head flange screw M6x25
- 4 Tensilock nut M6

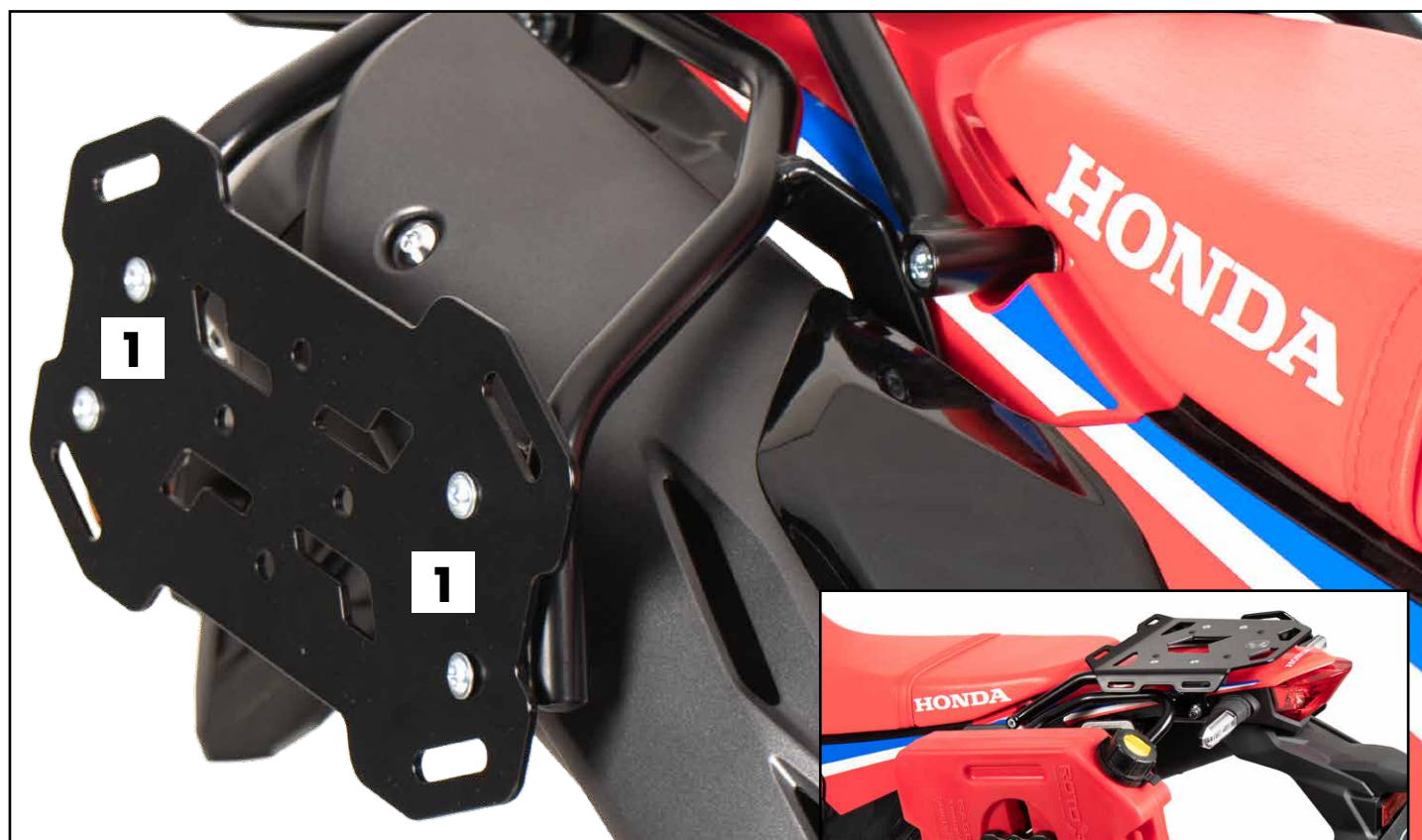

Kombinierbar mit:  
Can be combined with:  
Mini-/ Alu-/ Easyrack.

## Benötigte Werkzeuge / Required tools

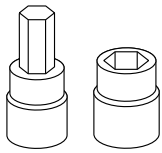

Set

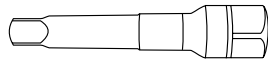

Verlängerung/extension

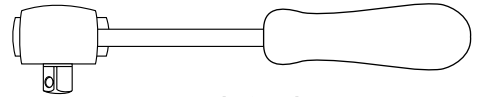

Ratsche/Ratchet

## Wichtig / Important:

Beachten Sie die in Ihrem Land geltenden Zulassungsbestimmungen.  
Für den Bereich der BRD gilt: Ein Eintrag in die Fahrzeugpapiere ist nicht erforderlich.

Wir empfehlen, die Montage in einer Fachwerkstatt durchführen zu lassen. Bei der Montage, alle zugänglichen Schrauben vorerst nur locker andrehen, sodass eine spannungsfreie Montage gewährleistet wird. Beim Anziehen der Schrauben, Anzugsmomente beachten.

We recommend having the installation carried out in a professional workshop. During installation, tighten all accessible screws loosely at first to ensure tension-free installation. When tightening the screws, observe the tightening torques.

## Vorbereitende Maßnahmen / Preparatory actions

Den Wing, falls vorhanden, demontieren, dieser sowie die Schrauben entfallen.

Dismantle the wing, if present, this and the screws are omitted.

## Montageanleitung / Installation Instruction

### Montage der Adapterplatte:

Die Montage erfolgt an den 4 freien Bohrungen der C-Bow Halterung mit den Linsenflanschschrauben M6x25 und Tensilockmuttern M6.

Zwischen Halterung und Adapterplatte die Kunststoffdistanzen fügen.

### Fastening of the adapter plate:

Attach to the 4 free holes of the C-Bow holder with M6x25 oval-head flange screws and M6 Tensilock nuts.

Insert the plastic spacers between the bracket and the adapter plate.

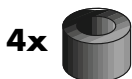
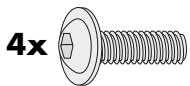

**1**

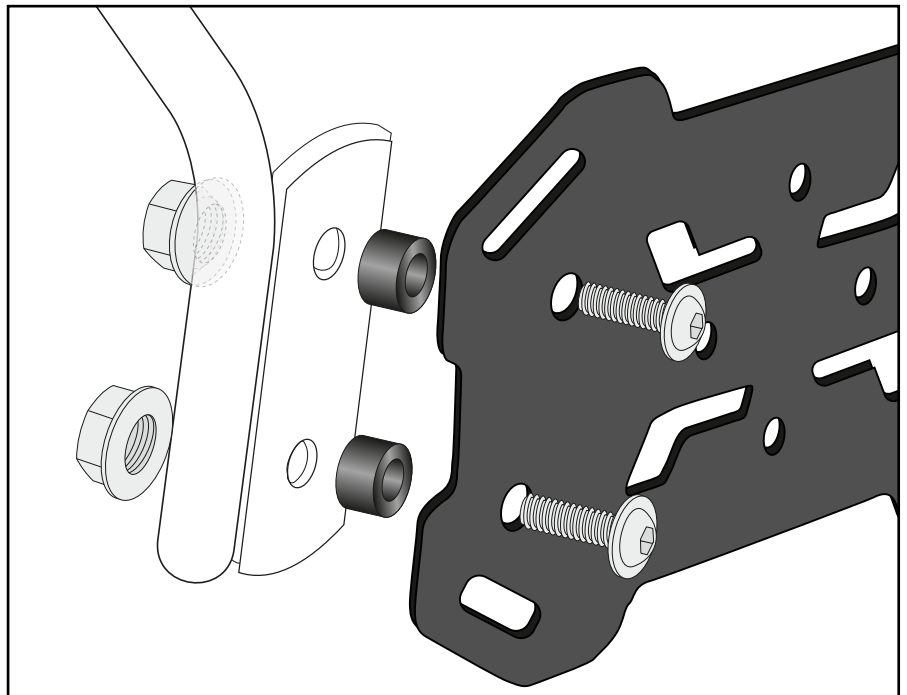

### Achtung / Attention:

Nach der Montage alle Verschraubungen auf festen Sitz kontrollieren! Abgebaute Teile wieder montieren. Bitte beachten Sie unsere beigefügten Serviceinformationen.

Control all screw connections after the assembling for tightness! Reassemble the dismantled parts. Please notice our enclosed service information.

Weiteres Zubehör auf [www.hepco-becker.de](http://www.hepco-becker.de) / More accessories see [www.hepco-becker.de](http://www.hepco-becker.de)